



CORTINOVIS
SICTRA

MONOTORSION - CONOTORSION



 **NONFERROUS**
MATERIALS

MONOTORSION WIRE ARMOURING AND SCREENING MACHINES

ENG

MONOTORSION WIRE ARMOURING AND SCREENING MACHINES for pay-off bobbins and take up bobbins of 1000-1600 mm.

A rotating Monotorsion pay off and a rotating take up rewind the cable putting the cable in rotation. On this cable, wires from static pay offs are applied, for applying copper or aluminium screens or steel wire armouring. The simple process allows a very wide range of pay-offs for wires, from coils, packs, bobbins according to the requirement of the process. The stationary line of wires allows the easy application of wire straighteners. On the line a wide range of taping heads can be inserted.

ITA

MACCHINE MONOTORSIONE PER L'ARMATURA E SCHERMATURA DEL FILO per bobine di svolgimento e avvolgimento di 1000-1600 mm.

Uno svolgitoro e un avvolgitoro monotorisione rotanti riavvolgono il cavo mettendolo in rotazione. Su questo cavo sono applicati fili da svolgitoro statico per l'applicazione di schermature in rame o alluminio o armature in filo di acciaio. Il semplice processo consente una gamma molto ampia di svolgitori per filo, da matasse, fusti, bobine in funzione dei requisiti richiesti. La linea fissa di fili consente un'agevole applicazione dei raddrizzatori di filo. Sulla linea può inserirsi una vasta gamma di teste di nastratura.

FRA

MACHINES MONOTORSION POUR L'ARMURE ET L'ECRANTAGE DU FIL pour bobines de déroulement et d'enroulement de 1000-1600 mm.

Un dérouleur et un enrouleur monotorision tournants enroulent le câble en le mettant en rotation. Des fils provenant d'un dérouleur statique sont appliqués sur ce câble pour l'application des écrans en cuivre ou en aluminium ou des armures en fil d'acier. Le procédé simple permet de produire une vaste gamme de dérouleur pour fil, sur couronnes, fûts ou bobines en fonction des exigences spécifiques. La ligne fixe de fils permet d'appliquer facilement des redresseurs pour fil. Il est également possible d'appliquer une vaste gamme de têtes de rubannage sur la ligne.

ESP

CABLEADORA MONOTORSIÓN PARA LA ARMADURA Y APANTALLADO DEL HILO para bobinas desenrolladoras y enrolladoras de 1000-1600 mm.

Una desbobinadora y una bobinadora monotorisión giratorias envuelven el cable poniéndolo en rotación. En este cable se aplican los hilos de la desbobinadora estática para la aplicación de blindajes en cobre o aluminio o de armaduras en hilo de acero. El proceso sencillo permite una gama muy amplia de desbobinadoras para hilo, de madejas, tambores y bobinas, de acuerdo con los requisitos solicitados. La línea fija de hilos permite una aplicación facilitada de los enderezadores de hilo. En la línea puede insertarse una amplia gama de cabezas de encintado.

DEU

EINFACHSCHLAGMASCHINEN ZUR BEWEHRUNG UND SCHIRMUNG für Abwickel- und Aufwickelspulen von 1000-1600 mm. Dmr

Ein rotierender Einfachschlagabwickler und – wickler wickeln das Kabel auf, indem sie es zur Rotation bringen. An diesem Kabel befinden sich fixe Abwickeldrähte zur Anbringung von Kupfer-, oder Aluminium-bewehrungen oder Stahlmantelungen. Dieser einfache Vorgang ermöglicht eine äußerst breite Palette an Abwicklern für die Litze; so kann, je nach Anforderungen, von Strängen, Spulen oder Rollen abgewickelt werden. Die fixe Linie an Drähten ermöglicht eine einfache Ausrichtung des Drahtes. In die Linie kann eine ganze Reihe von Isolierköpfen eingebaut werden.

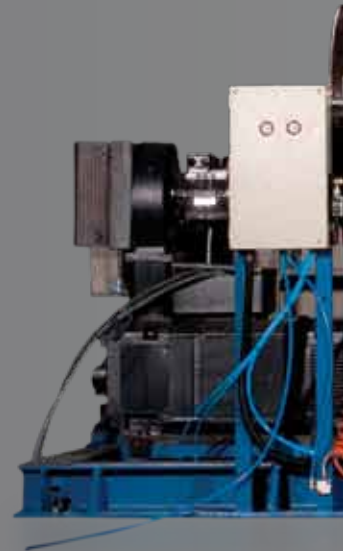

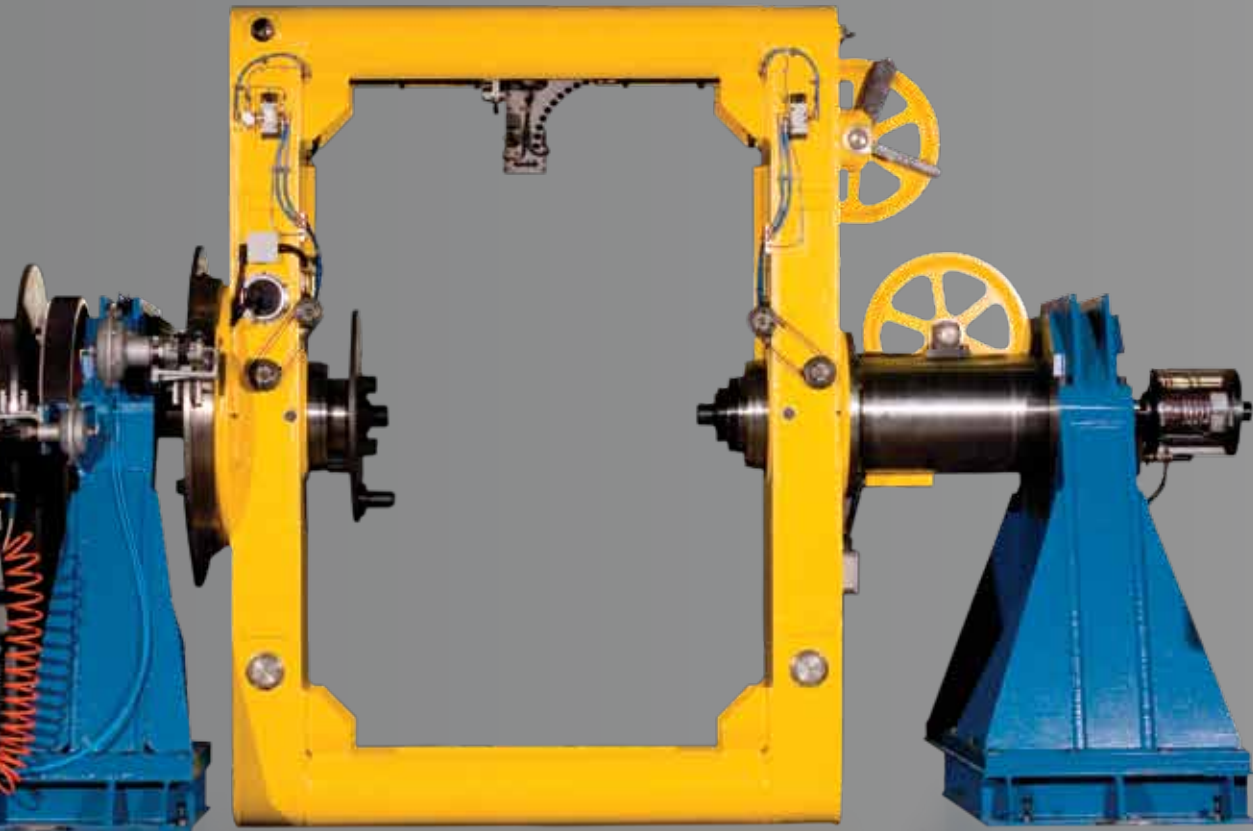

ENG

The schematic illustrates the Monotorsion armouring mode which uses a Single Twist central pay-off, stem packs with Copper, Aluminum or Steel wires and a high speed Single Twist Take-up. Pay-off from bobbins is possible.

ITA

Il diagramma schematico illustra la modalità di armatura Monotorsione che utilizza uno svolgitoro centrale a torsione singola, fusti con fili di rame, alluminio o acciaio, e un avvolgitoro a singola torsione ad alta velocità. E' possibile prevedere lo svolgitoro da bobine.

FRA

Le schéma illustre la modalit  d'armure Monotorsion laquelle utilise un d rouleur centrale   torsion simple, des f ts avec des fils en cuivre, en aluminium ou en acier, et un enrouleur   torsion simple   vitesse  lev e. Il est possible de pr voir le d rouleur de bobines.

ESP

El esquema ilustra el modo de armado en monotorsi n que utiliza un desbobinador central de Simple Torsi n con sistema de desenrollado de cestas de hilos de cobre, aluminio o acero y un bobinador de alta velocidad de Simple Torsi n.

DEU

Die schematische Zeichnung zeigt den Einfachschlag-Armierungsvorgang durch die Ben tzung eines Einfachschlag-Zentralablaufs, Bunden mit Kupfer-, Aluminum oder Stahldr hten, und einem Einfachschlagaufwickler mit hoher Geschwindigkeit.

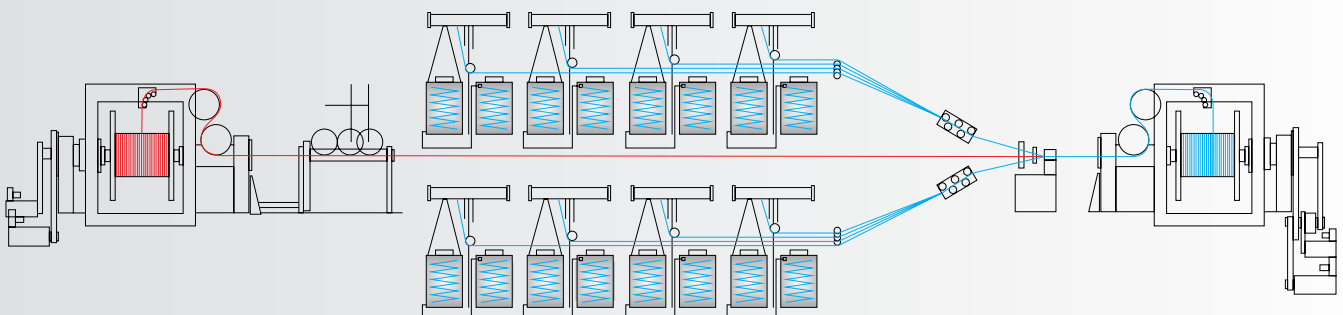

MONOTORSION LAYING UP MACHINES

ENG

MONOTORSION LAYING UP MACHINES for take up bobbins of 630-1600 mm.
High speed machines for laying up of control and instrumentation cables, pairs, three cores, or quads.
Bobbins fitted on spindles from 630 to 1250 mm.
Bobbins fitted between pintles from 1250 to 1600 mm.
Taping heads for tape screens, taping for all type of products.
Longitudinal tape applicators and binders.
Direct pull with digital speed control.
All types of pay offs, with or without back twist, bobbins driven with AC motors with mechanical or pneumatic brakes.

ITA

MACCHINE DI RIUNITURA MONOTORSIONE per bobine avvolgitrici di 630-1600 mm.
Macchine ad alta velocità per la riunitura di cavi di controllo e strumentazione, a due, tre e quattro anime.
Bobine montate su albero da 630 a 1250 mm.
Bobine montate tra contropunte da 1250 a 1600 mm.
Teste di nastratura per schermatura nastro, nastratura di ogni tipo di prodotto.
Applicatori longitudinali di nastro e teste di legatura.
Tiro diretto con controllo di velocità digitale.
Tutti i tipi di svolgitori, con o senza detorsione, bobine azionate da motori AC con freni pneumatici o meccanici.

FRA

MACHINES MONOTORSION POUR L'ARMURE ET L'ECRANTAGE DU FIL pour bobines de déroulement et d'enroulement de 630-1600 mm.
Machines à vitesse élevée pour l'assemblage des câbles de contrôle et instrumentation, à deux, trois et quatre âmes.
Bobines montées sur arbre de 630 à 1250 mm.
Bobines montées entre des contre-pointes de 1250 à 1600 mm.
Têtes de rubannage pour écrantage ruban, rubannage pour tous types de produit.
Applicateurs longitudinaux pour ruban et têtes de liage.
Traction directe avec contrôle digital de la vitesse.
Tous types de dérouleurs avec ou sans détorsion, bobines actionnées par des moteurs AC avec freins pneumatiques ou mécaniques.

ESP

REUNIDORAS MONOTORSION para bobinas de recogida bobbins of 630-1600 mm.
Máquina de alta velocidad para la reunion de cables de control y instrumentación, pares, trios o cuadretes.
Bobinas de 630 a 1250 mm. para ser montadas entre contrapuntas.
Bobinas de 1250 a 1600 mm. para ser montadas entre contrapuntas.
Cabezales de encintado para pantallas de cinta de todo tipo de material.
Aplicadores de cinta longitudinal y atadoras.
Tiro directo con control digital de velocidad.
Todo tipo de desbobinadores, con o sin detorsión, bobinas accionadas por motores de CA con freno neumático o mecánico.

DEU

MONOTORSION-VERSEILMASCHINEN für Aufwickelspulen von 630-1600 mm.
Hochgeschwindigkeitsmaschinen zur Verseilung von Steuer- und Geräteleitungen, Paaren, Dreiem oder Vierern.
Achsgelagerte Spulen von 630 bis 1250 mm.
Pinolengelagerte Spulen von 1250 bis 1600 mm.
Bebänderungsköpfe für Schirmbänder, Bewicklung für alle Produktarten.
Geräte zum Aufbringen und Abbinden von Längsbändern.
Direktabzug mit digitaler Geschwindigkeitsregelung.
Alle Arten von Abwicklern, mit oder ohne Rückdrehung, Spulen mit Wechselstromantrieb, mit mechanischen oder pneumatischen Bremsen.

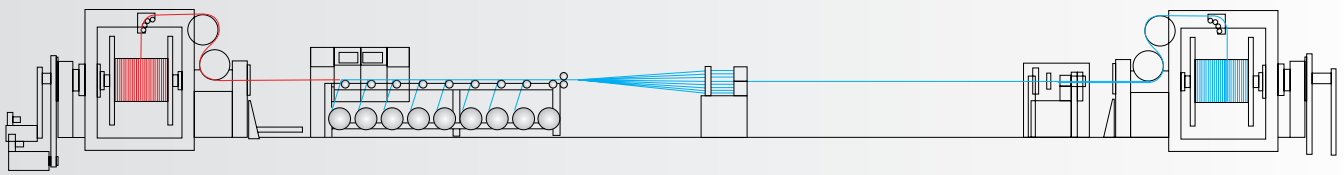

ENG The high speed Single Twist Monotorsion can be used for laying-up insulated cores from a variety of pay-offs design. In line taping and binding heads can be used for applying screening, taping and binding.

ITA La Monotorsione a singola torsione e alta velocità può essere utilizzata per riunire anime isolate da una gamma di modelli di svolgitori. Teste di nastratura e legatura sulla linea possono essere utilizzate per l'applicazione di schermature, nastrature e legature.

FRA La Monotorsion à torsion simple et vitesse élevée peut être utilisée pour assembler des âmes isolées provenant d'une gamme de modèles de dérouleur. Les têtes de rubannage et de liage sur la ligne peuvent être utilisées pour l'application d'écranage, de rubannages et de liages.

ESP El sistema Monotorsión con Simple Torsión de alta velocidad puede utilizarse para la reunión de núcleos aislados desde una gama de diferentes sistemas de desbobinado. Pueden utilizarse cabezales de encintado y atado en línea para apantallar, encintar y atar.

DEU Die Hochgeschwindigkeits-Einfachschlagmaschine Monotorsion kann für die Verseilung von isolierten Adern ab verschiedenartigen Abwicklern eingesetzt werden. Inline-Bebänderungs- und Abbindeköpfe können für die Schirmung, Bebänderung und Abbindung eingesetzt werden.

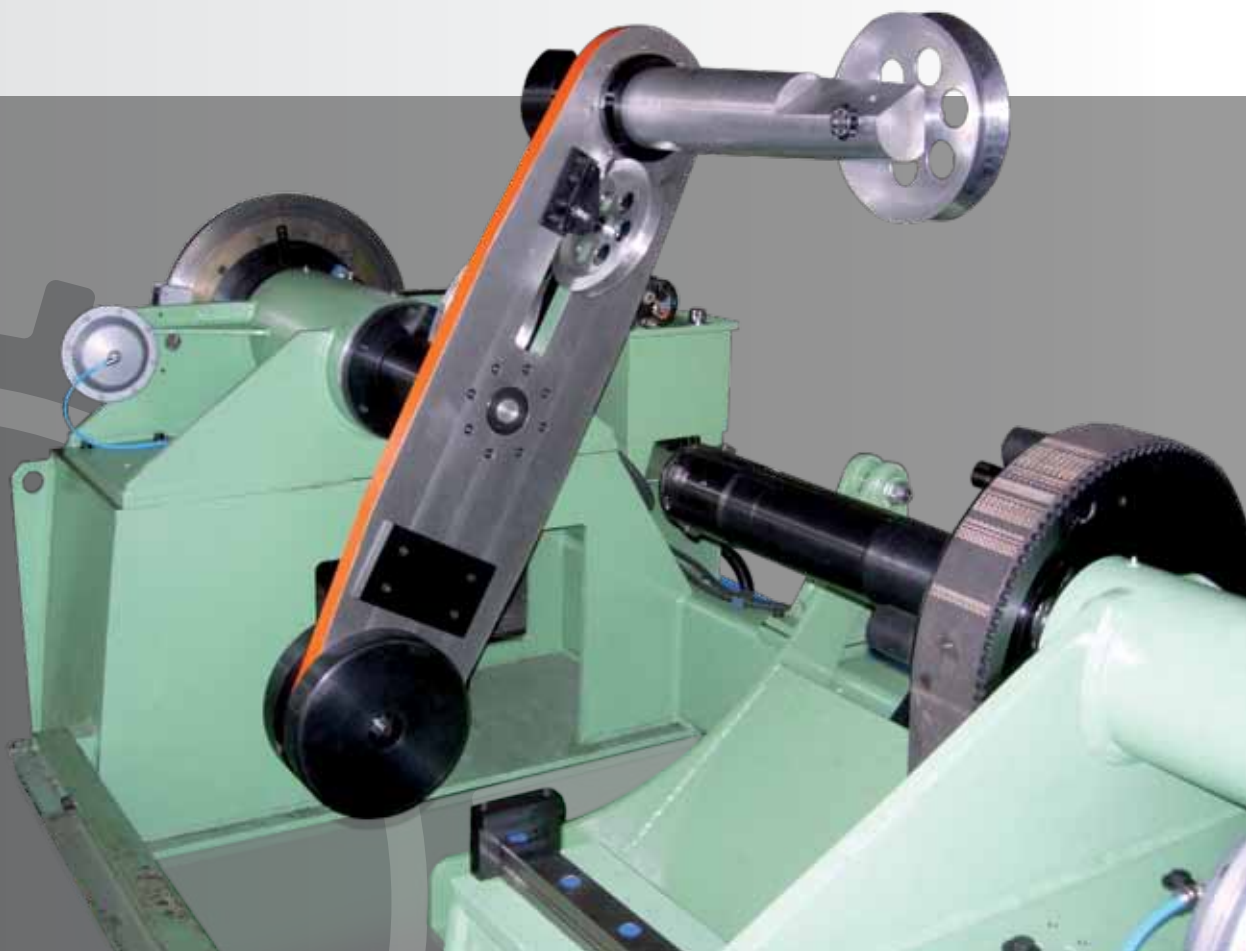

CONOTORSION LAYING UP MACHINES



ENG

CONOTORSION LAYING UP MACHINES for take up bobbins 1600-2200 mm.

The Cortinovis Machinery Conotorsion is designed to include:

- the high speed of the single twist process, with speeds about double than the comparable drum twisters;
- the capability of make rigid and large diameter cables, due to the very soft deviation that is characteristic of this rotor design and the optional double capstan allow.

High speed machines for laying up of control and instrumentation cables, pairs, three cores, and quads.

Bobbins fitted on spindles from 630 to 1250. Bobbins fitted between pintles from 1250 to 2000 mm.

Taping heads for tape screens, taping with all type of products.

Longitudinal tape applicators and binders.

Direct pull with digital speed control.

All types of pay offs, with or without back twist, bobbins driven with AC motors with mechanical or pneumatic brakes.

ITA

MACCHINE DI RIUNITURA CONOTORSIONE per bobine di avvolgimento 1600-2200 mm.

La macchina Conotorsione di Cortinovis Machinery è progettata per:

- l'alta velocità di un processo a torsione singola, con velocità circa doppie rispetto alle macchine comparabili della serie drum twisters.
- la capacità di realizzare cavi rigidi e di grande diametro, in virtù della deviazione molto lieve, peculiarità del design di questo rotore, consentita dal cabestano doppio come opzione.

Macchine ad alta velocità per la riunitura di cavi di controllo e strumentazione, a due, tre e quattro anime.

Bobine montate su albero da 630 a 1250. Bobine montate tra contropunte da 1250 to 2000 mm.

Teste di nastratura per schermatura nastro, nastratura di ogni tipo di prodotto.

Applicatori longitudinali di nastro e teste di legatura.

Tiro diretto con controllo di velocità digitale.

Tutti i tipi di svolgitori, con o senza detorsione, bobine azionate da motori AC con freni pneumatici o meccanici.

FRA

MACHINES D'ASSEMBLAGE CONOTORSION pour bobines d'enroulement 1600-2200 mm.

La machine Conotorsion de Cortinovis Machinery est conçue pour:

- un procédé de torsion simple à vitesse élevée, vitesse qui est à peu près doublée par rapport aux machines semblables des séries drum twisters;
- réaliser des câbles rigides et de grand diamètre grâce à la déviation très légère, particularité due au design de ce rotor et au double cabestan en option.

Machines à vitesse élevée pour l'assemblage des câbles de contrôle et instrumentation, à deux, trois et quatre âmes.

Bobines montées sur arbre de 630 à 1250. Bobines montées entre des contre-pointes de 1250 à 2000 mm.

Têtes de rubannage pour écrantage ruban, rubannage pour tous types de produit.

Applicateurs longitudinaux pour ruban et têtes de liage.

Traction directe avec contrôle digital de la vitesse.

Tous types de dérouleuses avec ou sans détorsion, bobines actionnées par des moteurs AC avec freins pneumatiques ou mécaniques.

ESP

REUNIDORA MONOTORSIÓN para bobinas de recogida de 1600 a 2200 mm.

La reunidora conotorsión de Cortinovis Machinery ha sido proyectada para:

- la elevada velocidad de un proceso de torsión simple, con velocidades dobles respecto a las máquinas comparables de la serie drum twisters;
- la capacidad de realizar cables rígidos y de gran diámetro, en virtud de las desviaciones muy leves, peculiaridad del diseño de este rotor, admitida por el cabrestante doble entregado como opción.

Máquinas de alta velocidad para el colchado de cables de control e instrumentación, de dos, tres y cuatro almas.

Bobinas montadas en el árbol de 630 a 1250. Bobinas montadas entre contrapuntas de 1250 a 2000 mm.

Cabezas de encintado para el apantallado de la cinta, encintado de cualquier tipo de producto.

Aplicadores longitudinales de cinta y cabezas de atadura.

Tiro directo con control de velocidad digital.

Todos los tipos de desbobinadoras, con o sin detorsión, bobinas accionadas por motores CA con frenos neumáticos o mecánicos.

DEU

VERSEILMASCHINEN CONOTORSION für Aufwickelspulen 1600-2200 mm.

Die Maschine Conotorsion von Cortinovis Machinery wurde zu folgenden Zwecken entwickelt:

- um eine hohe Produktionsgeschwindigkeit bei der Einzeldrehung zu erreichen, bei einer doppelt so hohen Geschwindigkeit als bei vergleichbaren Maschinen der Serie drum twisters;
- um starre Kabel von großem Durchmesser erzeugen zu können, zugunsten einer nur minimalen Abweichung, eine Besonderheit im Design dieses Rotors, die von der doppelten Ziehtrommel als Option herrührt.

Hochgeschwindigkeitsmaschinen für die Verflechtung von Kontroll- und Gerätekabeln mit zwei, drei oder vier Seelen.

Auf der Achse montierte Rollen zwischen 630 bis 1250. Pinolengelagerte Spulen von 1250 bis 2000 mm.

Isolierköpfe zur Bandisolierung, Isolierung für jeden Produkttyp.

Längsseitig angeordnete Bandzubringer und Verbindungsköpfe.

Direkter Schuß mit digitaler Geschwindigkeitskontrolle.

Alle Arten von Abwicklern mit oder ohne Detorsion, Rollen mit Gleichstromantrieb und pneumatisch oder mechanisch betriebenen Bremsen.

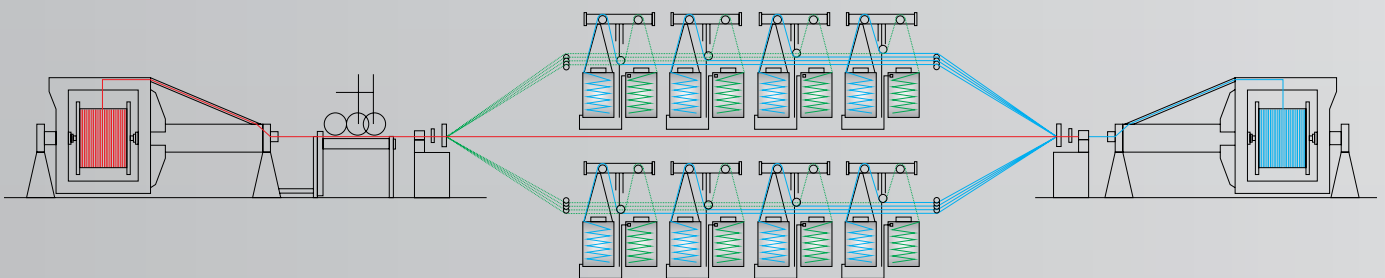

ENG

The Conotorsion is based on the Single Twist concept. Provides improved quality on larger cable constructions due to the shallower bending angles. In line taping and binding heads can be used for applying screening, taping and binding.

ITA

La macchina Conotorsione è basata sul concetto di singola torsione. Garantisce migliore qualità nelle più grandi costruzioni di cavi in virtù degli angoli di piegatura meno profondi. La linea include teste per applicare schermi e fasciature.

FRA

La machine Conotorsion se base sur le concept de la torsion simple. Elle garantit une meilleure qualité pour les grandes constructions de câbles grâce aux angles de pliage moins profonds. Des têtes de rubannage et de liage sur la ligne peuvent être utilisées pour l'application d'écran, de rubannages et de liages.

ESP

El sistema Conotorsión está basado en el concepto de Simple Torsión. Proporciona una calidad superior en construcciones de cables grandes debido a ángulos de torsión más suaves. Pueden utilizarse cabezales de encintado y atado en línea para apantallar, encintar y atar.

DEU

Die Conotorsion-Maschine basiert auf dem Einfachschlagkonzept. Sie stellt höhere Qualität größererKabel aufgrund flacherer Biegewinkel sicher. Inline-Bandier- und Abbindeköpfe können zur Schirmung, Bebänderung und Abbindung eingesetzt werden.

CONOTORSION WIRE ARMOURING AND SCREENING MACHINES



ENG

CONOTORSION WIRE ARMOURING AND SCREENING MACHINES for pay-off bobbins and take up bobbins 1600-2200 mm.

One rotating Conotorsion pay off and a rotating take up rewind the cable putting the cable in rotation.

In the take up, as an option, an integral double capstan can be installed to allow for higher tension in take up. On this cable, wires from static pay offs can be applied, for making copper or aluminium screens or steel wire armouring. The simple process allows a very wide range of pay-offs for wires, from coils, packs, bobbins according to the requirement of the process.

The stationary line of wires allows the easy application of wire straighteners.

On the line a wide range of taping heads can be inserted.

ITA

MACCHINE CONOTORSIONE PER ARMATURA E SCHERMATURA FILO per bobine di svolgimento e avvolgimento 1600-2200 mm.

Uno svolgitoro e un avvolgitoro Conotorsione rotanti riavvolgono il cavo mettendolo in rotazione.

Nell'avvolgimento, come opzione, un cabestano doppio integrato può essere montato per fornire maggiore tensione nell'avvolgimento. Su questo cavo sono applicati fili da svolgitoro statico per l'applicazione di schermature in rame o alluminio o di armature in filo di acciaio.

Il semplice processo consente una gamma molto ampia di svolgitori per filo, da matasse, fusti, bobine in funzione dei requisiti richiesti.

La linea fissa di fili consente un'agevole applicazione dei raddrizzatori di filo.

Sulla linea può inserirsi una vasta gamma di teste di nastratura.

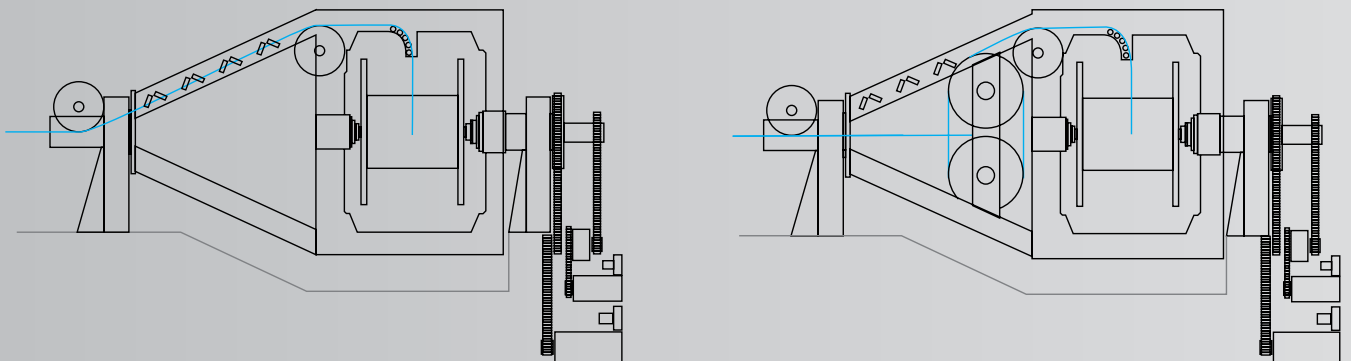

FRA

MACHINES CONOTORSION POUR ARMURE ET ECRANTAGE FIL pour bobines de déroulement et d'enroulement 1600-2200 mm.

Un dérouleur et un enrouleur Conotorsion tournant enroulent le câble en le mettant en rotation.

Pendant la phase d'enroulement, un double cabestan ou un cabestan intégral peut être monté en option pour obtenir une tension plus forte. Des fils provenant d'un dérouleur statique sont appliqués sur ce câble pour l'application d'écran en cuivre ou en aluminium ou des armures en fil d'acier.

Le procédé simple permet de produire une vaste gamme de dérouleurs pour fil, sur couronnes, fûts ou bobines en fonction des exigences spécifiques.

La ligne fixe de fils permet d'appliquer facilement des redresseurs pour fil.

Il est également possible d'appliquer une vaste gamme de têtes de rubannage sur la ligne.

ESP

MAQUINAS CONOTORSION PARA ARMADURA Y APANTALLADO DEL HILO para bobinas desenrolladoras y enrolladoras 1600-2200 mm.

Una desbobinadora y una bobinadora giratorias Conotorsión envuelven el cable poniéndolo en rotación.

Como opción, se puede montar un cabrestante doble incorporado para ofrecer mayor tensado durante la fase de bobinado.

En este cable se aplican hilos de desbobinadora estática para la aplicación de apantallados en cobre o aluminio o armaduras en hilo de acero.

El simple proceso favorece el uso de una gama muy amplia de desbobinadoras para hilo, de madejas, tambores y bobinas en función de los requisitos necesarios.

La línea fija de los hilos facilita la aplicación de los enderezadores de hilo.

En la línea se puede instalar una amplia gama de cabezas de encintado.

DEU

CONOTORSION-MASCHINEN FÜR DRAHTARMIERUNG UND SCHIRMUNG für Abwickel- und Aufwickelspulen 1600-2200 mm.

Ein rotierender Ab- und ein Conotorsion-Aufwickler wickeln das Kabel wieder auf, indem sie es in Rotation versetzen.

Beim Aufwickeln kann als Option eine doppelte, eingebaute Ziehtrommel montiert werden, um beim Aufwickeln eine größere Spannung zu erzeugen. Dieser einfache Vorgang ermöglicht je nach erforderten Merkmalen die Verwendung einer breiten Palette an Abwicklern für Drähte, wie Stränge, Spindeln und Rollen.

Eine fixe Linie an Drähten ermöglicht die Anwendung von Drahtausrichtern.

In die Linie kann eine umfangreiche Serie an Isolierköpfen eingebaut werden.

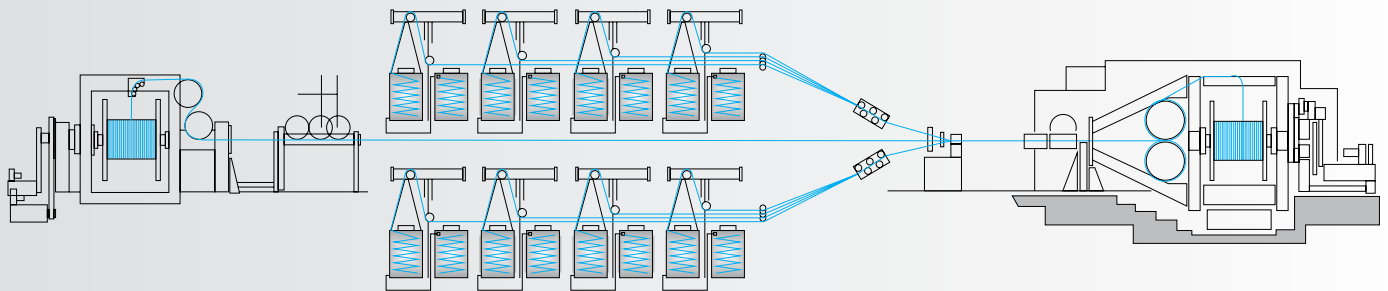

ENG

The Conotorsion is based on the Single Twist concept. Provides improved quality on larger cable constructions due to the shallower bending angles. Pay-offs design includes stem packs with Copper, Aluminum or Steel wires. Pay off from bobbins is possible.

ITA

La macchina Conotorsione è basata sul concetto di singola torsione. Garantisce migliore qualità nelle più grandi costruzioni di cavi in virtù degli angoli di piegatura meno profondi. Il modello di svolgitoro include fusti con fili di rame alluminio e acciaio. Possibile anche lo svolgimento da bobine.

FRA

La machine Conotorsion se base sur le concept de la torsion simple. Elle garantit une meilleure qualité pour les grandes constructions de câbles grâce aux angles de pliage moins profonds. Le modèle de dérouleur inclut des fûts avec des fils en cuivre, en aluminium ou en acier. Déroulement de bobines est aussi possible.

ESP

El sistema Conotorsión está basado en el concepto de Simple Torsión. Proporciona una calidad superior en construcciones de cables grandes debido a ángulos de torsión más suaves. Sistema de desenrollado de cestas para hilos de cobre, aluminio o acero. Sistemas alimentación partiendo de bobinas también posible.

DEU

Die Conotorsion-Maschine basiert auf dem Einfachschlagkonzept. Sie stellt höhere Qualität größererKabel aufgrund flacherer Biegewinkel sicher. Inline-Bandier- und Abbindeköpfe können zur Schirmung, Bebänderung und Abbindung eingesetzt werden. Die Art der Abwickler schließt Bunde mit Kupfer- Aluminium- oder Stahldrähten. Abwicklung von der Spulen ist auch möglich.



ENG

- 01 MONOTORSION: Rotor drive.
 - 02 MONOTORSION: Taping head.
 - 03 MONOTORSION: Deviation pulleys.
 - 04 CONOTORSION: Monotorsion rotor.
 - 05 CONOTORSION: Pulling capstan.
 - 06 CONOTORSION: Conotorsion rotor.
-

ITA

- 01 MONOTORSIONE: Comando del rotore.
 - 02 MONOTORSIONE: Testa a fasciare.
 - 03 MONOTORSIONE: Pulegge di deviazione.
 - 04 CONOTORSIONE: Rotore monotorsione.
 - 05 CONOTORSIONE: Cabestano di tiro.
 - 06 CONOTORSIONE: Rotore conotorsione.
-

FRA

- 01 MONOTORSION: Commande du rotteur.
 - 02 MONOTORSION: Tête de liage.
 - 03 MONOTORSION: Galets de déviation.
 - 04 CONOTORSION: Roteur monotorsion.
 - 05 CONOTORSION: Cabestan de traction.
 - 06 CONOTORSION: Roteur conotorsion.
-

ESP

- 01 MONOTORSION: Accionamiento del rotor.
 - 02 MONOTORSION: Cebezal de encintado.
 - 03 MONOTORSION: Poleas de desvío.
 - 04 CONOTORSION: Rotor monotorsión.
 - 05 CONOTORSION: Cabrestante de tiro.
 - 06 CONOTORSION: Rotor conotorsión.
-

DEU

- MONOTORSION: Rotorantrieb.
- MONOTORSION: Bandierkopf.
- MONOTORSION: Ablenkrollen.
- CONOTORSION: Monotorsionrotor.
- CONOTORSION: Abzug.
- CONOTORSION: Conotorsionrotor.

MONOTORSION WIRE ARMOURING AND SCREENING MACHINES
 MACCHINE MONOTORSIONE PER L'ARMATURA E SCHERMATURA DEL FILO
 MACHINES MONOTORSION POUR L'ARMURE ET L'ECRANTAGE DU FIL
 CABLEADORA MONOTORSIÓN PARA LA ARMADURA Y APANTALLADO DEL HILO
 EINFACHSCHLAGMASCHINEN ZUR DRAHTBEWEHRUNG UND -SCHIRMUNG

bobbins / bobine / bobines bobinas / Spulen mm	cable Ø / Ø del cavo / Ø du câble Ø del cable / Ø des Kabels mm	speed / velocità / vitesse velocidad / Geschwindigkeit rpm	linear speeds / velocità lineare vitesse linéaire / velocidad lineal Lineargeschwindigkeit m/min
1250	3 - 20	600	150
1600	4.0 - 25.0	400	120

MONOTORSION LAYING UP MACHINES
 MACCHINE DI RIUNITURA MONOTORSIONE
 MACHINES MONOTORSION POUR L'ARMURE ET L'ECRANTAGE DU FIL
 REUNIDORA MONOTORSIÓN
 EINFACHSCHLAGVERSEILMASCHINEN

bobbins / bobine / bobines bobinas / Spulen mm	cable Ø / Ø del cavo / Ø du câble Ø del cable / Ø des Kabels mm	speed / velocità / vitesse velocidad / Geschwindigkeit rpm	linear speeds / velocità lineare vitesse linéaire / velocidad lineal Lineargeschwindigkeit m/min
630 - 1000	2.0 - 15.0	1200 - 600	150
1250 - 1600	3.0 - 25.0	600 - 400	120

CONOTORSION LAYING UP, WIRE ARMOURING AND SCREENING MACHINES
 MACCHINE CONOTORSIONE DI RIUNITURA, ARMATURA E SCHERMATURA FILO
 MACHINES CONOTORSION POUR ASSEMBLAGE, ARMURE ET ECRANTAGE FIL
 CABLEADORA CONOTORSIÓN PARA REUNIR, ARMAR Y APANTALLAR HILO
 EINFACHSCHLAGMASCHINEN "CONOTORSION" FÜR VERSEILUNG, ARMIERUNG UND SCHIRMUNG

bobbins / bobine bobines / bobinas Spulen mm	cable Ø / Ø del cavo Ø du câble / Ø del cable Ø des Kabels mm	speed / velocità vitesse / velocidad Geschwindigkeit rpm	Ø wire armouring range gamma Ø filo di armatura gamme Ø fil pour armature gama Ø hilo de armadura Bereich Ø für Armierung mm	linear speeds velocità lineare vitesse linéaire velocidad lineal Lineargeschwindigkeit m/min
1600	5.0 - 35.0	300 - 400	0.80 - 1.60	150
1800 - 2200	5.0 - 60.0	250 - 200	0.80 - 2.0	100



TRAFCO SRL

Strada Torino, 20
 10080 RIVARA CANAVESE (TO) - ITALY
 Tel +39 0124 48827 - Fax +39 0124 48700
 info@trafcomachinery.com

www.trafcomachinery.com



CORTINOVIS SICTRA

Via Leonardo Da Vinci, 28
 24030 VALBREMBO (BG) - ITALY
 Tel +39 035 0061511 - Fax +39 035 0060477
 info@cortinovissictra.com

www.cortinovissictra.com